

Reversing FX120R-WD



Certificado ECE (ECE R23)

Não é necessário registo nos documentos do carro



Feixe de luz de 45°

Feixe de luz amplamente espalhado



Feixe de luz de até 36 m de comprimento

Veja e seja visto com OSRAM



on-road & off-road

- Versátil aplicável e flexível no uso- On-road & off-road, no trabalho e no tempo livre

Ficha técnica do produto



Trazendo luz à vida com as luzes de trabalho e de condução OSRAM LEDriving

Luz considerável em estradas escuras, caminhos florestais off-road e on-road - isso pode ser alcançado com as luzes de marcha-atrás OSRAM LEDriving Reversing FX120R-WD. Com os seus 14 LEDs potentes e de alto desempenho, a luz de marcha-atrás LED tem um alcance de até 36 metros e, portanto, oferece ao condutor uma impressionante visão sobre a estrada e fora de estrada. Mesmo com pouca luz e visibilidade reduzida devido a influências ambientais externas, a luz de marcha-atrás OSRAM LEDriving Reversing FX120R-WD com até 6000 Kelvin pode fornecer condições semelhantes às da luz do dia. O pacote de energia com até 1100 lumen de luminosidade impressiona com maior eficiência óptica e distribuição de luz homogênea. Isso resulta na possibilidade de uma visão melhorada para si e na visibilidade aprimorada do seu veículo por outros utilizadores da estrada e, conseqüentemente, também aumenta a segurança na estrada e fora da estrada. Na estrada ou fora de estrada - a luz de marcha-atrás OSRAM LEDriving Reversing FX120R-WD impressiona com o seu desempenho potente e longa vida útil. De aplicação versátil, desafia inúmeras influências ambientais e, graças a materiais de alta qualidade, como o invólucro termoplástico e a lente estável de policarbonato, é particularmente leve e ao mesmo tempo robusta e resistente. A luz de marcha-atrás LEDriving FX120R-WD foi testada e validada com a Classe de proteção IP IP69K no nosso laboratório de simulação ambiental com certificação DIN para influências externas extremas em relação à água, poeira, impactos, calor, frio e vibração permanente. O driver integrado e o sistema de gestão térmica regulam a temperatura da luz de marcha-atrás do LED e, assim, podem evitar danos por sobreaquecimento. A proteção contra polaridade inibe a polaridade incorreta da fonte de tensão e, assim, pode evitar possíveis danos, desligando automaticamente os LEDs. Na estrada e fora de estrada, a luz de marcha-atrás OSRAM LEDriving Reversing FX120R-WD é uma adição eficaz ao seu veículo. Não é necessário registo ou entrada nos documentos do veículo para essas luzes de marcha atrás com certificação ECE. A luz de marcha-atrás LED pode ser instalada em carros, caminhões, máquinas agrícolas, veículos comerciais, veículos de construção, caravanas, veículos off-road e quadriciclos. As luzes de marcha-atrás OSRAM LEDriving Reversing FX120R-WD têm aplicação versátil e uso flexível.

Ficha técnica do produto

Dados técnicos

Informação de Produto

Referência do pedido	LEDDL108-WD
Aplicação (específico por cat. e prod.)	Additional reversing light

Dados Elétricos

Tensão nominal	12/24 V
Potência nominal	1500 W
Tensão de teste	13,2 V

Dados fotométricos

Fluxo luminoso	1100 lm
Temperatura de cor	6000 K

Dimensões e peso

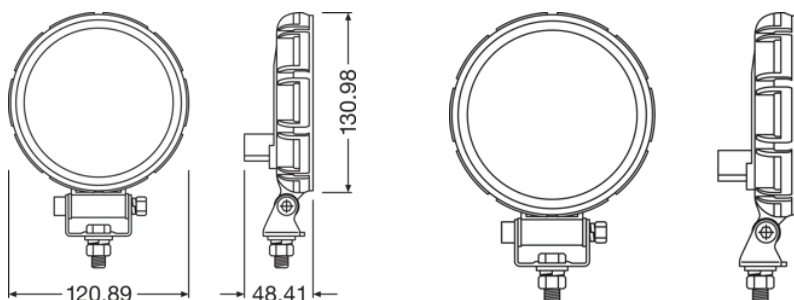

Peso do produto	36000 g
Comprimento	00 mm

Espectativa de Vida

Vida estimada Tc	5000 h
Garantia	5 anos

Ficha técnica do produto

Informação adicional do produto

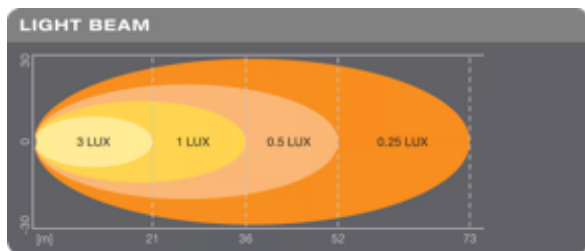

Distribuição da Intensidade Luminosa

Conector para lâmpada	DT Connector
-----------------------	--------------

Atributos

Tecnologia	LED
------------	-----

Normas e Certificações

Normas	ECE R10, R23
Selo de aprovação	E9 approval
Tipo de protecção	IP69K

Categoria específica para o país

Referência do pedido	LEDDL108-WD
----------------------	-------------

Dados logísticos

Código do material	85122000900
--------------------	-------------

Environmental information

Information according Art. 33 of EU Regulation (EC) 1907/2006 (REACH)

Ficha técnica do produto

Date of Declaration	16-02-2024
Primary Article Identifier	4062172105712
Candidate List Substance 1	Lead
CAS No. of substance 1	7439-92-1
Safe Use Instruction	The identification of the Candidate List substance is sufficient to allow safe use of the article.
Declaration No. in SCIP database	8936bd98-dfb9-4240-8277-bca6fbc6e1d7





Product Info Graphics

Dados de Logística







Código do produto	Descrição do produto	Embalagem unitária (peças/unidade)	Dimensões (comprimento x largura x altura)	Volume	Peso bruto
4062172105712	Reversing FX120R-WD		132 mm x 72 mm x 152 mm	1.44 dm ³	407.00 g
4062172105729	Reversing FX120R-WD		305 mm x 280 mm x 175 mm	14.95 dm ³	4080.00 g

O código do produto mencionado indica a quantidade mínima a ser adquirida. Uma caixa unitária pode conter um ou mais produtos. Quando for colocar o pedido de compras, indique uma quantidade unitária ou múltiplos da caixa unitária.

Download Data

Arquivo	
	User instruction LEDDriving
	Filme de aplicação OSRAM Quality Testing LEDriving working and driving lights (EN)
	Filme de aplicação OSRAM LEDdriving and working lights Imagefilm (EN)

Ficha técnica do produto

	Filme de aplicação LEDriving Driving and Working Lights Reference Video (EN)
	Filme de aplicação Working and Driving Lights Amarok Winter
	Video Light is Quality -OSRAM LEDriving Driving and Working Lights Quality Tests (EN)
	Video OSRAM LEDriving driving and working lights: The night doesn't stand a chance
	Video OSRAM LEDriving driving and working lights in action - From on road to off road applications (EN)
	Video Reference Number made easy - Making sure your LEDriving Driving Lights are legal on public roads
	360 Degree Image OSRAM LEDriving Reversing FX120R-WD

Informação de legislação

2) Aplicam-se regulamentos de montagem especiais

1) Termos e condições precisos em: www.osram.com/am-guarantee

Informações sobre aplicações

Para obter mais informações sobre aplicações e gráficos acesse a ficha técnica do produto.

Retratção

Sujeito a alteração sem prévio aviso. Sempre utilize a versão mais recente.



OSRAM